

Treppen aus Keramik

Mit Keramikfliesen Treppen
und Stufen attraktiv gestalten.



Eine Hommage an die Treppe

Nüchtern betrachtet erschließen Treppen verschiedene Bereiche eines Gebäudes. Unter ästhetischen Gesichtspunkten sind Treppen jedoch ein Geschenk für Gestalter. Nicht selten haben sie einen wahrhaft skulpturalen Charakter, der durch die richtige Auswahl des Fliesenbelags gekonnt in Szene gesetzt wird. Wie beispielsweise mit einer 145 Zentimeter breiten Treppenfliese, wie sie Agrob Buchtal in vielen Kollektionen anbietet.

Durch dieses Großformat lassen sich die Stufen mit nur einer Fliese komplett ohne Zwischenfugen abdecken. Das ist ästhetisch und auch für die Verarbeitung ein echter Zugewinn.

Für den international führenden Anbieter von Architekturkeramik zählen modular aufgebaute Fliesenserien mit einem breiten Angebot an Farben, Formaten und trittsicheren Oberflächen zur Markenidentität. Neben Flächenware für Wand und Boden liegt das Augenmerk auf zweckmäßigen Produkten mit Lösungen für architektonisch und technisch anspruchsvolle räumliche Ideen und Gegebenheiten. Durch die Designvielfalt der Kollektionen lassen sich unterschiedliche Stilwelten stimmig umsetzen.



Serie Factory





Bauphysikalische Anforderungen

Frostbeständig
Schlag- und stoßfest

Gestalterische Anforderungen

Farb- und Formvielfalt

Technische Anforderungen

Untergrund (Gefälle im Aussenbereich)
Detaillösungen
Trittsicher

Umweltgerechte Anforderungen

Nachhaltiger Baustoff
Beständig gegen Umwelteinflüsse
Wertsteigerung der Immobilie
Unterhaltsarm dank Hytect Veredelung

Vorschriften / Normen

Stufen

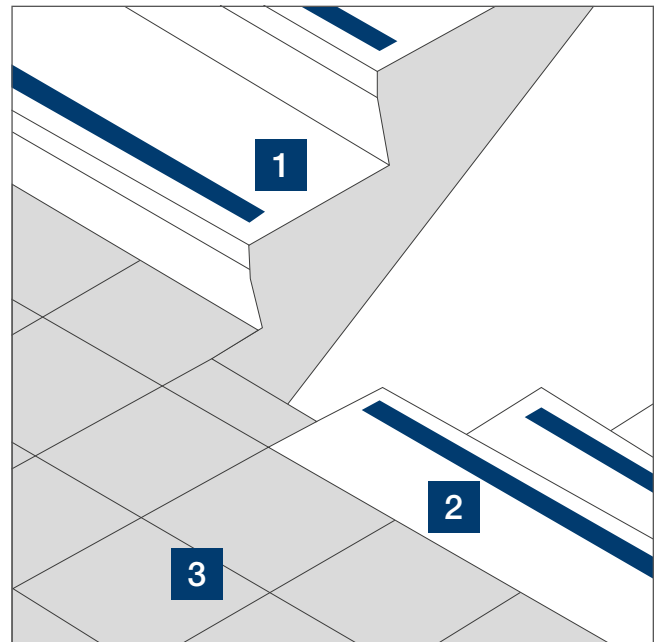
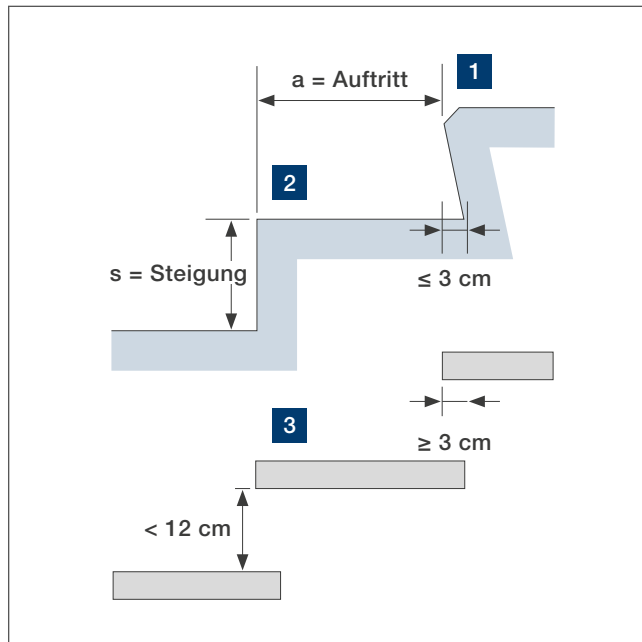

Steigungsverhältnis (s/a)

Die Abmessungen der Tritt- und Setzstufen sind abhängig von der Schrittlänge des Menschen. Diese beträgt bei Erwachsenen zwischen 59 und 65 cm. Im Idealfall sind alle Treppen im Gebäude mit dem gleichen Steigungsverhältnis ausgeführt. Auf jeden Fall sollte dies aber innerhalb der einzelnen Treppenzüge der Fall sein.

Schritt(maß)formel: $62 \text{ cm} \leq 2s + a \leq 65 \text{ cm}$

Sicherheitsformel: $45 \text{ cm} \leq a + s \leq 47 \text{ cm}$

Bequemlichkeitsformel: $a - s \approx 12 \text{ cm}$

Stufenformen

1. Geschlossene Setzstufen mit einer Unterschneidung $\leq 3 \text{ cm}$ zählen zu den sichersten Stufenformen.*
2. Senkrecht geschlossene Stufen mit kurzen Auftritten können beim Abwärtsgang gefährlich sein, wenn eine zu kleine Auftrittsfläche zur Verfügung steht. Beim Aufwärtsgang bergen sie die Gefahr des Stolperns durch Hängenbleiben.
3. Bei offenen Steigungen: Unterschneidung $\geq 3 \text{ cm}$ und Öffnungen $< \varnothing 12 \text{ cm}$

Stufenvorderkanten

Folgende Ausbildungen haben sich bewährt, um einem Stolpern oder Verletzungen beim Sturz auf Treppen vorzubeugen:

1. Treppenvorderkante abgeschrägt/gefäst $\leq 10 \text{ mm}$
2. Treppenvorderkante abgerundet; $2 \text{ mm} \leq r \leq 5 \text{ mm}$

Sichtbarkeit von Trittkanten / Stufenvorderkanten

Das Hervorheben der Stufenvorderkanten durch Zusatzsysteme kann als sicherheitstechnische Massnahme helfen, Stolpern und/oder Abrutschen an der Kante zu vermeiden. Außerdem sollten sich die Antritte **1** und **2** vom restlichen Bodenbelag **3** kontrastreich abheben.

Sichtbar machen durch:

- Farb- und Hell-Dunkel-Kontraste
- Materialwechsel

Trittsicherheit und Hytect

Die Trittsicherheitsklassen R10 und R11 sowie Varianten mit Rillierung sorgen auch bei Nässe für einen sicheren Auftritt. Die Oberflächenveredelung Hytect verringert den Reinigungsaufwand auf ein Minimum, baut Luftschadstoffe sowie Gerüche ab und wirkt antibakteriell ohne chemische Substanzen – ein wichtiges Kriterium, wenn Treppen nicht nur begangen, sondern wie zum Beispiel in Schulen auch zum Verweilen oder zum Lernen genutzt werden.

* In barrierefreien Bereichen ist lediglich eine schräge Setzstufe mit maximal ca. 2 cm Unterschneidung zulässig.

Normen (D)

Für sehbehinderte Menschen müssen die Elemente der Treppe leicht erkennbar sein.

Dies wird z. B. erreicht durch Stufenmarkierungen:

- auf Trittstufen 4 cm bis 5 cm breit
- auf Setzstufen min. 1 cm besser 2 cm

Am Antritt sowie am Austritt sollte ein taktil erfassbares Aufmerksamkeitsfeld angeordnet werden.



Serie Strata





Schöne und funktionale Treppegestaltung aus einem Guss

Die Treppenfliesen von Agrob Buchtal in einer Breite von 145 cm ermöglichen eine fugenlose Optik. Treppen wirken aufgrund des Formats großzügig, sehen edel aus und sind einfach verlegt.

Formate

Treppenfliesen

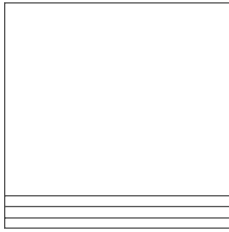

30 x 30 cm (mit Rillierung)

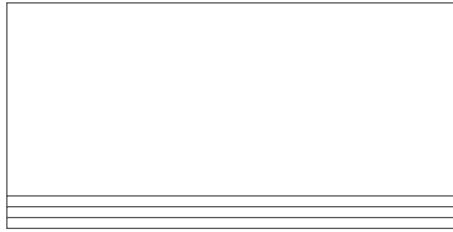

30 x 60 cm (mit Rillierung)



30 x 120 cm (mit Rillierung)

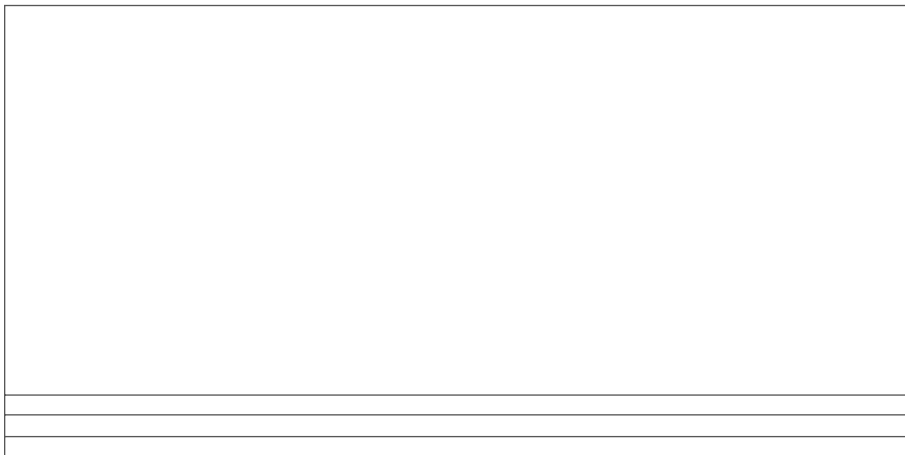

60 x 120 cm (mit Rillierung)



31 x 145 cm (mit Schräge)

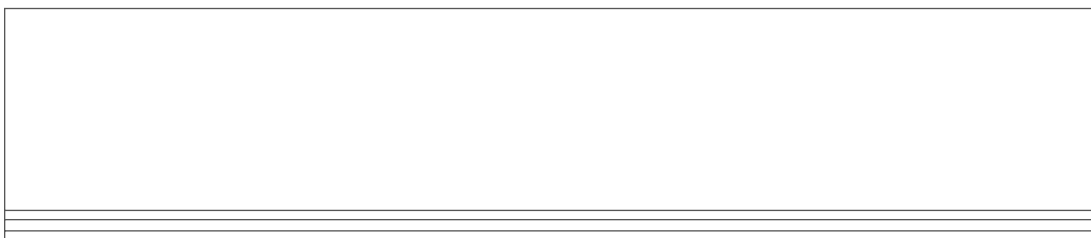

31 x 145 cm (mit Schräge und Rillierung)

Setzstufe

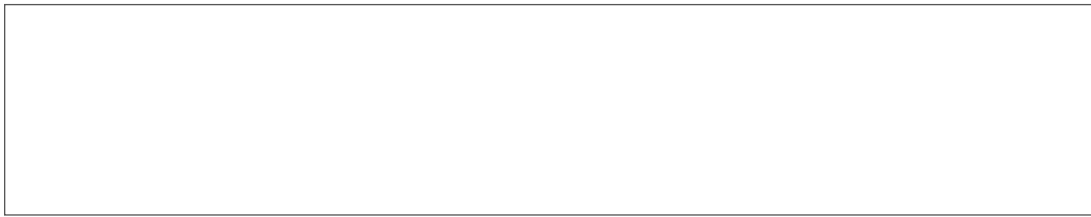

28 x 145 cm

Treppenkante



4 x 60 cm



7,2 x 60 cm



7,2 x 120 cm

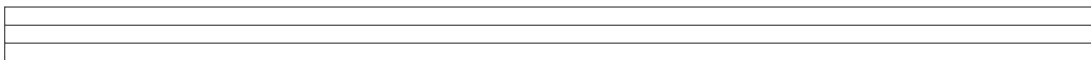

7,2 x 145 cm (mit Schräge)

Innenecke



10,2 x 2,0 cm

Außenecke



10,2 x 3,5 cm

Sockel



10 x 20 cm, Sockel mit Fase (Emotion Grip)



7 x 20 cm (geschnitten)



7 x 30 cm (gerundet, geschnitten)



6 x 50 cm (geschnitten)



6 x 60 cm (gerundet, geschnitten)



7 x 60 cm (gerundet, geschnitten)

Hohlkehlssockel dekoriert



10 x 10 cm



10 x 15 cm



10 x 20 cm



10 x 25 cm



10 x 30 cm



10 x 50 cm



10 x 60 cm



15 x 60 cm

Matrix

Formate in cm	Treppenfliesen mit Rillierung				Treppenfliesen mit Schräge	Treppenfliesen mit Schräge und Rillierung	Setzstufe	Treppen- kanten		Treppen- kanten mit Schräge	
	30 x 30	30 x 60	30 x 120	60 x 120	31 x 145	31 x 145	28 x 145	4 x 60	7,2 x 60	7,2 x 120	7,2 x 145
Area Pro	●	●		●	●	●	●	●	●	●	●
Ascona					●	●	●				
Basis 3	●										
Basis Pro		●									
Discover		●									
Emotion		●									
Emotion GRIP	●										
Factory			●								
Like		●									
Micro		●	●								
Nova		●	●		●		●				
Quarzit					●		●				
Sierra		●									
Skill		●	●								
Solid Ground		●			●		●				
Solid Rock		●									
Stone Duo		●									
Stories		●									
Strata		●		●	●	●	●	●	●	●	●
Streetlife Metallic			●								
Trio		●	●								
Unique		●									
Valley		●									



Sockel,
geschnitten

Sockel,
gerundet

Sockel,
mit Fase

Hohlkehls sockel, dekoriert

Innenecke Außenecke

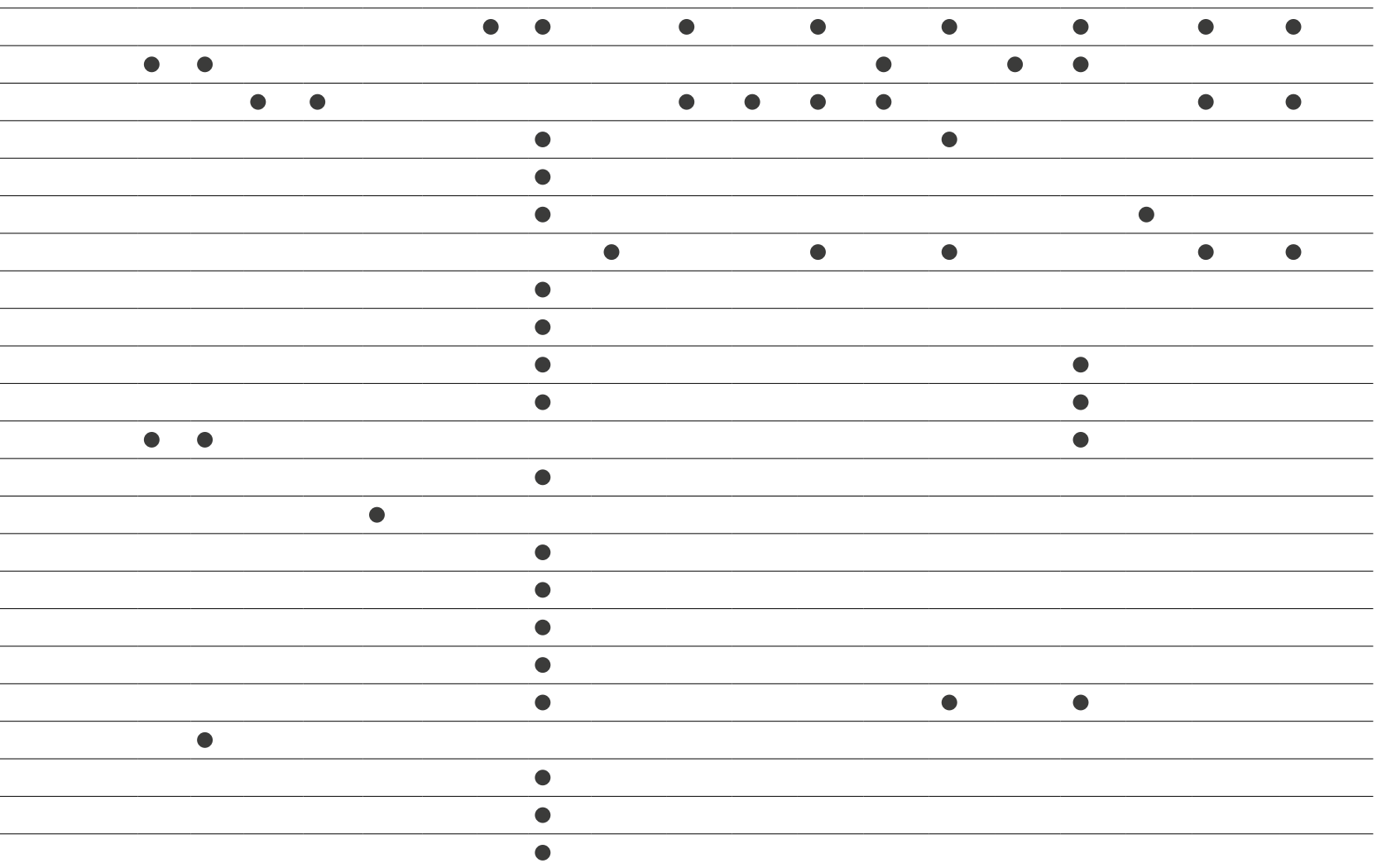
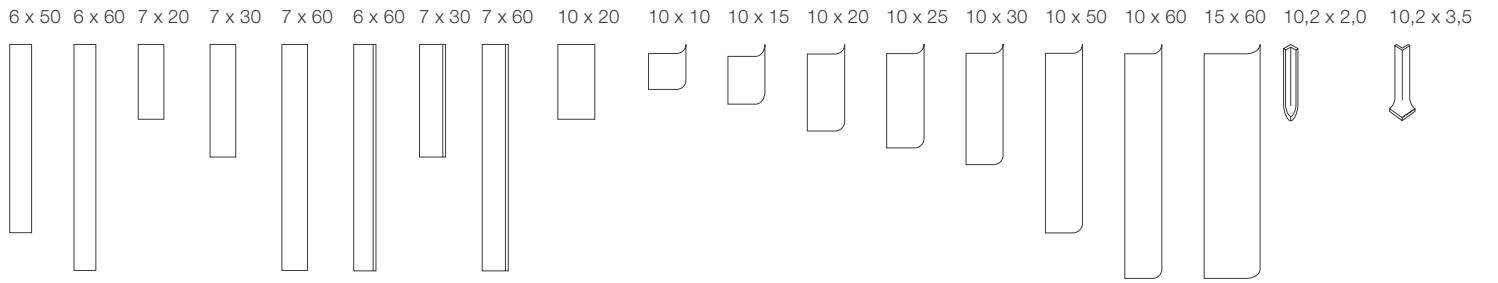

Auf Anfrage können weitere Treppen/Treppenkanten je Serie gefertigt werden.
Passende Treppenpodestfliesen sind ebenfalls auf Anfrage lieferbar.

Produktsuche (Treppen und Sockel):



Treppenkanten / Treppenfliesen

Treppenkante
40 x 597 mm
mit 2 Rillen

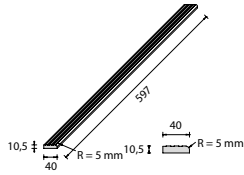

Treppenkante
72 x 597 mm
mit 5 Rillen

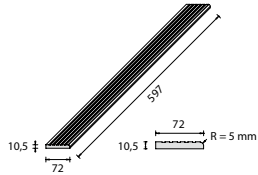

Treppenkante mit Schräge
72 x 1447 mm
mit 5 Rillen

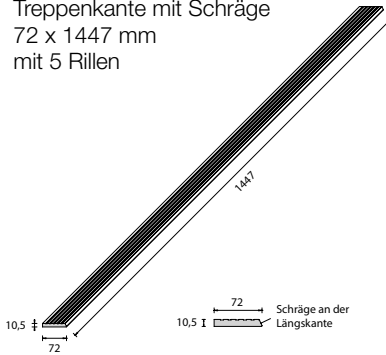

Treppenkante
72 x 1197 mm
mit 5 Rillen

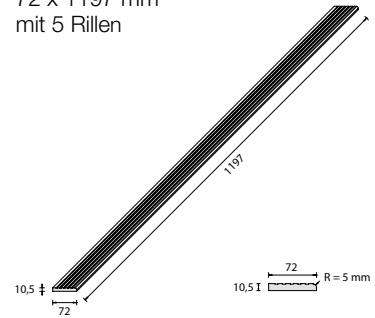

Treppenfliese
597 x 1197 mm mit 5 Rillen

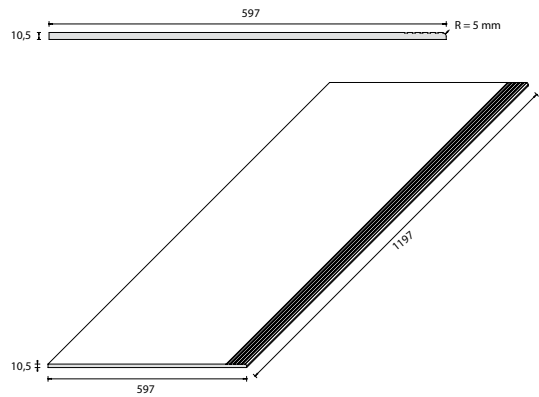

Treppenfliese mit Schräge
307 x 1447 mm mit 5 Rillen

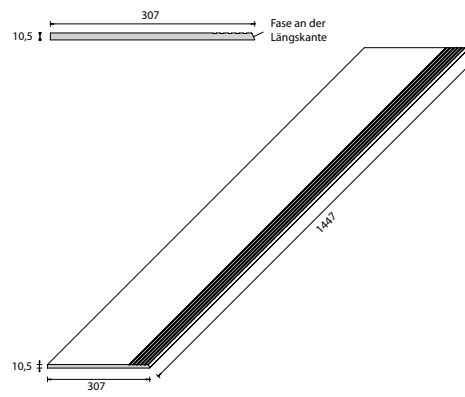

Terrassenplatte mit Rundung über Eck

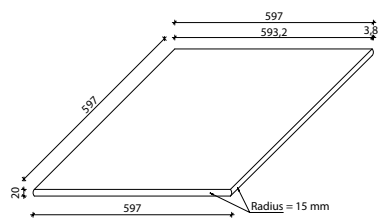

Terrassenplatte mit Rundung einseitig

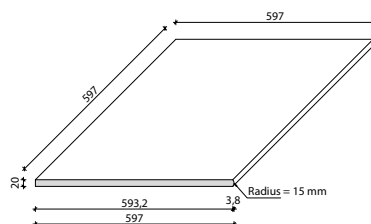

Terrassenplattenstufe mit Schenkel als Ecklösung

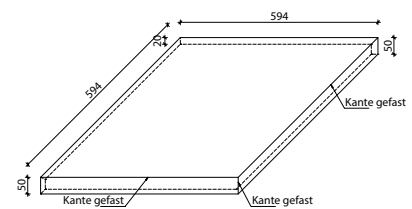

Terrassenplatte mit Rundung einseitig und Rillierung

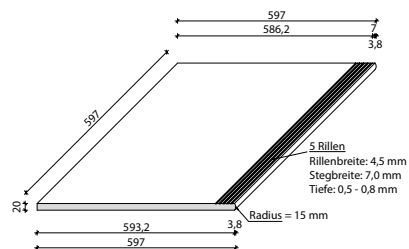

Terrassenplatte mit Rundung einseitig und Rillierung als Ecklösung (2-teilig)

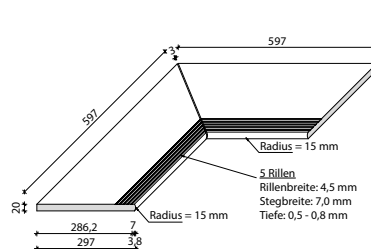

Terrassenplattenstufe mit Schenkel

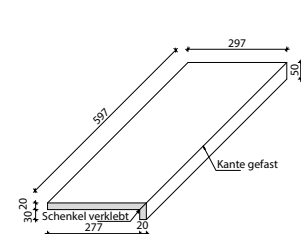

Agrob Buchtal Solar Ceramics GmbH
Buchtal 1, D-92521 Schwarzenfeld
Tel.: +49 (0) 94 35-391-0
Fax: +49 (0) 94 35-391-34 52

E-Mail: info@agrob-buchtal.de
Internet: www.agrob-buchtal.de

Der Herausgeber übernimmt keine Haftung
für Druckfehler. Farbabweichungen
zu den Originalprodukten können aus
drucktechnischen Gründen auftreten.

www.assenmacher.net 03/2026





HAUPTSITZ

Nänikon

Hug Baustoffe AG
Grossrietstrasse 12
8606 Nänikon
+41 44 905 97 00

info@hug-baustoffe.ch
hug-baustoffe.ch



Sanitär Logistikcenter

Volketswil

Greifenseestrasse 32
8604 Volketswil



Unsere Gartenbau-Ausstellungen
sind jederzeit frei zugänglich.



STANDORTE

Altendorf

Zürcherstrasse 109b
8852 Altendorf
+41 55 552 55 10



Bülach

Ifangstrasse 21
8180 Bülach
+41 44 863 40 60



Dietikon

Webereistrasse 1
8953 Dietikon
+41 44 421 44 80



Elsau

St. Gallerstrasse 2
8352 Elsau
+41 52 551 52 00



Hinwil

Wässeristrasse 16
8340 Hinwil
+41 44 938 83 00



Jona

Rütistrasse 167
8645 Jona
+41 55 253 44 44



Volketswil

Brunnenstrasse 1
8604 Volketswil
+41 44 905 94 94



Wettingen

Tägerhardstrasse 111
5430 Wettingen
+41 56 437 38 38



Zürich

Grubenstrasse 47
8045 Zürich
+41 44 421 44 00



Sanitär Logistikcenter



Baumaterial



Werkzeuge
& Maschinen



Ausstellung
Bad, Wand &
Boden



Ausstellung
Gartenbau



Ab zur App!



Ab zum Shop!



Weil das Ergebnis zählt.

hug-baustoffe.ch